

Технические требования для нанесения логотипа на флешки методом тампопечати

Флешка SOFT TOUCH

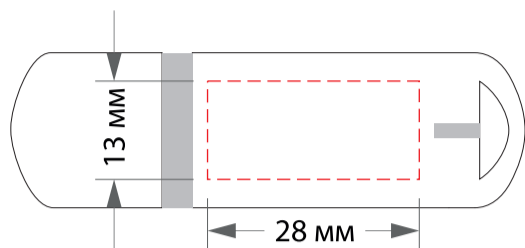

Размер флешки 68x20,5 мм
Максимальный размер нанесения 28x13 мм
Возможно нанесение только белым цветом

Флешка Промо

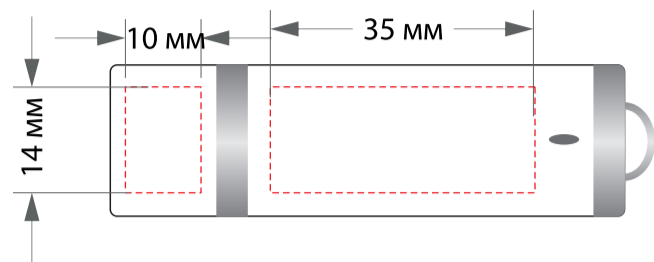

Размер флешки 73x20 мм
Максимальный размер нанесения 35x14 мм

Флешка Ключ

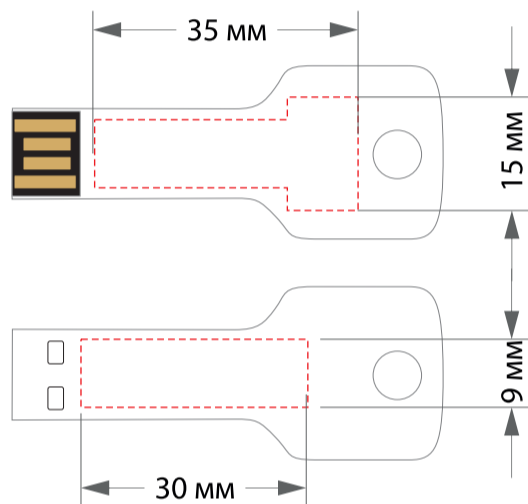

Размер флешки 57x23 мм
Максимальный размер нанесения 35x15 / 30x9 мм

Флешка металл + пластик, SIMPLE

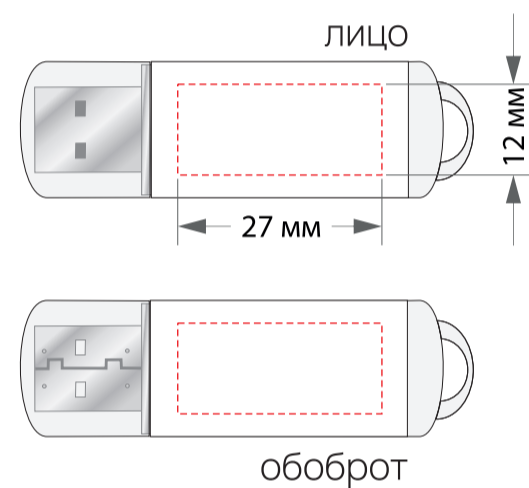

Размер флешки 60x18,3 мм
Максимальный размер нанесения 27x12 мм

Особенности тампопечати

- Минимальная толщина печатных элементов - 0,1 мм.
- Минимальная толщина выворотки / пробельных элементов - 0,1 мм
- Минимальная высота текста 1,6 мм

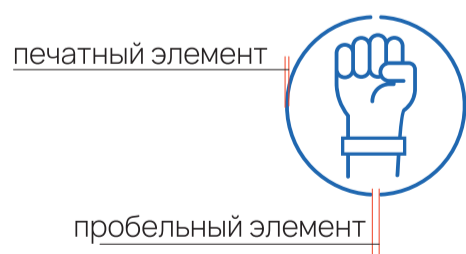

выворотка (макет на фоне)

- Цветовая модель –Pantone Solid Coated
- Максимальное нанесение в 2 цвета.
- Допустимо нанесение красок встык.

Технические требования для нанесения логотипа на флешки методом УФ-печати

Флешка SOFT TOUCH

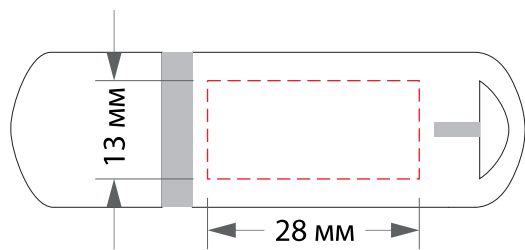

Размер флешки 68x20,5 мм
Максимальный размер нанесения 28x13 мм

Флешка Поворотная

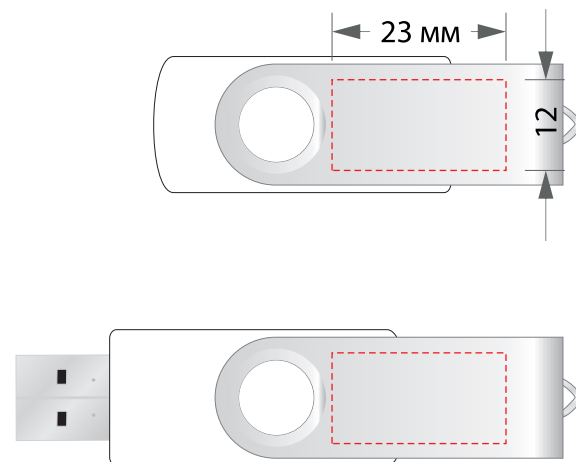

Размер флешки 58x19 мм
Максимальный размер нанесения 23x12 мм

Флешка кредитка (визитка)

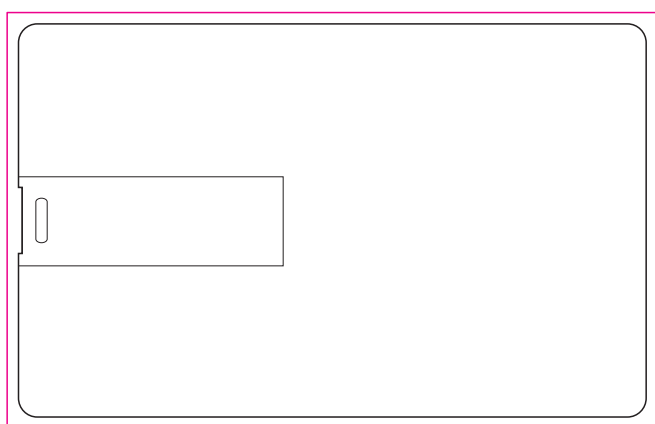
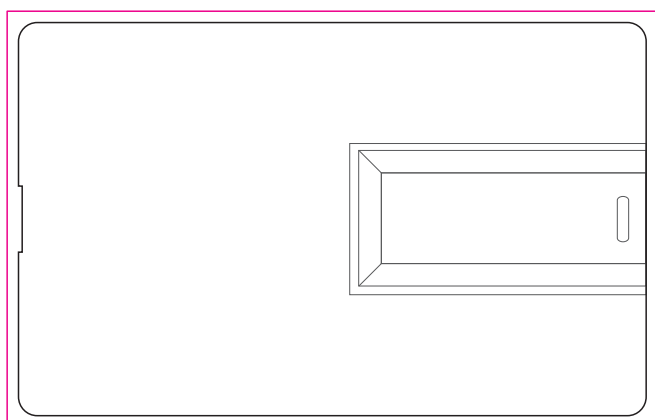

Размер флешки 83x52 мм
Возможна полная запечатка

— «вылеты» (для фонового рисунка)

Флешка Промо

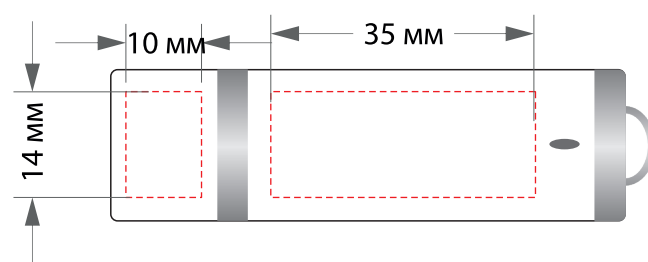

Размер флешки 73x20 мм
Максимальный размер нанесения 35x14 мм

Особенности УФ-печати

- Минимальная толщина печатных элементов - 0,17 мм.
- Минимальная толщина выворотки / пробельных элементов - 0,17 мм
- Минимальная высота текста 2 мм

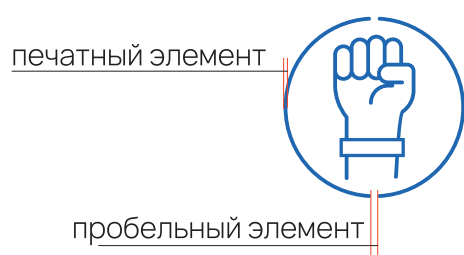

выворотка (макет на фоне)

- Цветовая модель -СМУК (полноцвет)
- Разрешение растровых изображений - 300 dpi
- Эффекты (прозрачности, тени и т. д.) - должны быть растрированы

Технические требования для нанесения логотипа на флешки методом гравировки

Флешка «Slim»

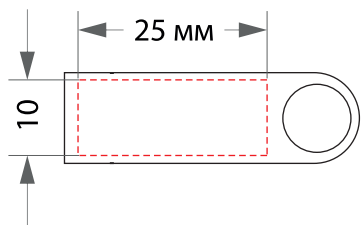

Размер флешки 39x12 мм
Максимальный размер нанесения 25x10 мм

Флешка Поворотная

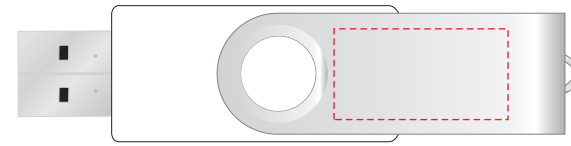
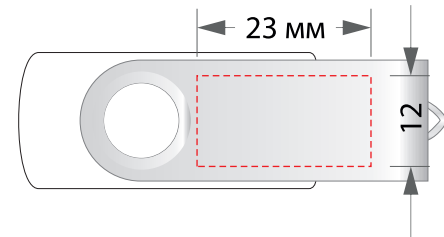

Размер флешки 58x19 мм
Максимальный размер нанесения 23x12 мм

Флешка деревянная (светлая)

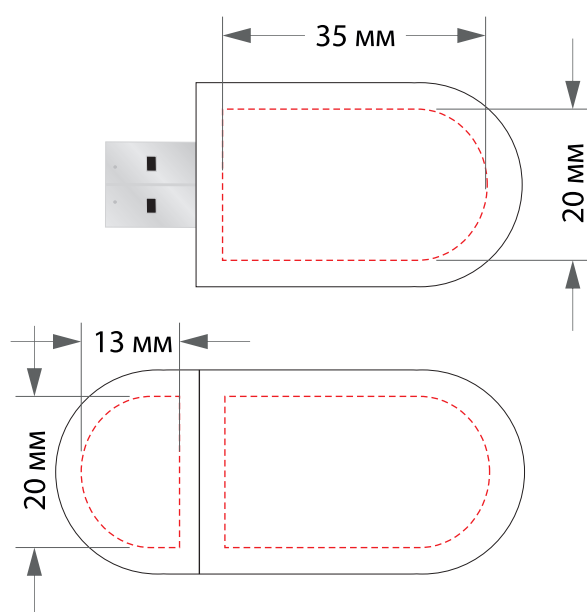

Размер флешки 62x27 мм
Максимальный размер нанесения 35x20 / 13x20 мм

Деревянная флешка (темная)

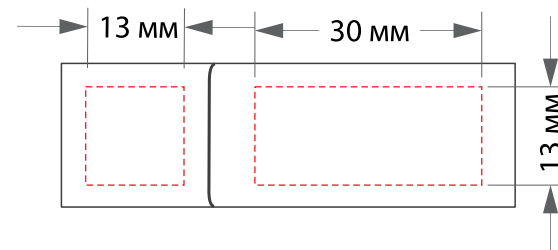

Размер флешки 60x19 мм
Максимальный размер нанесения 30x13 мм

Флешка Ключ

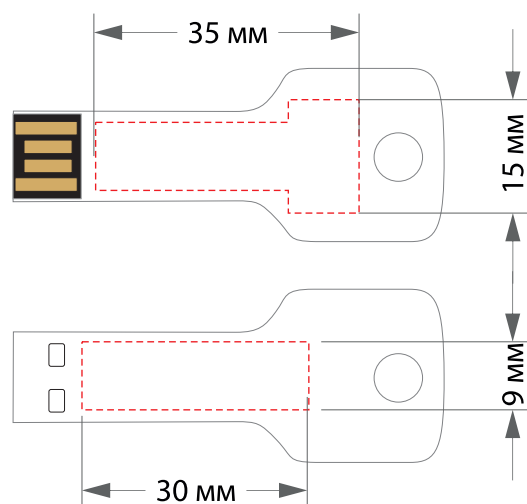

Размер флешки 57x23 мм
Максимальный размер нанесения 35x15 / 30x9 мм

Флешка металл + пластик, SIMPLE

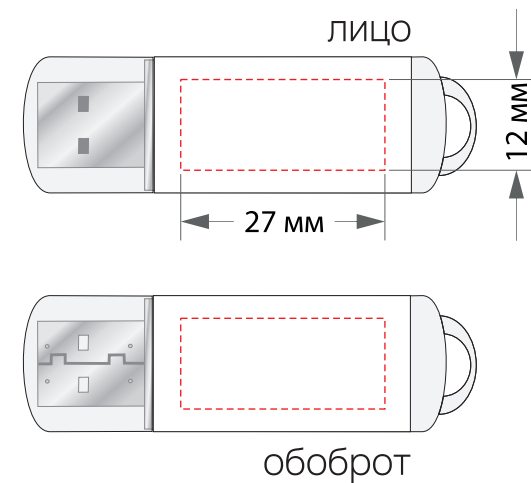

Размер флешки 60x183 мм
Максимальный размер нанесения 27x12 мм

Особенности гравировки

- Минимальная толщина позитивных элементов - 0,1 мм.
- Минимальная толщина негативных / пробельных элементов - 0,1 мм
- Минимальная высота текста 1 мм

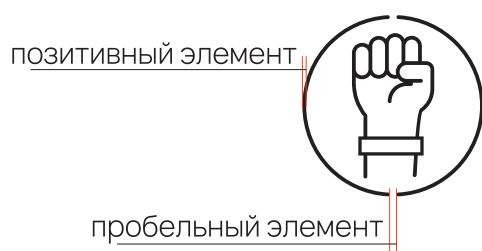

- Только векторные объекты. Макеты не должны содержать растровых изображений, различных эффектов (прозрачность, тени и т. д.), градиентных заливок.
- Цвет нанесения зависит от материала изделия